

DOME-325

Domebeleuchtung

- >> großformatige Dome-Beleuchtung
- >> extrem homogene, diffuse Ausleuchtung
- >> 32 High-Power-LED's
- >> optionale Segmentsteuerung (4 oder 8 Kanäle)
- >> für Dauer-, Schalt- und Blitzbetrieb (je nach Typ)

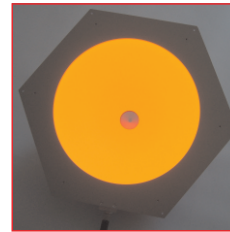

DOME-325

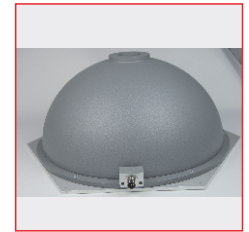

DOME-325

Technische Daten



Gehäuse	Aluminium, hochwertiger Kunststoff
Gesamtgewicht	ca. 1810g
Betriebs-/Umgebungstemperatur	max. 50°C empfohlen
IP-Schutzklasse	je nach Ausführung
Anschluss	M12-Stecker (5-pol.) / 4-Kanal-Betrieb: M12-Stecker (5-pol.) / 8-Kanal-Betrieb: M12-Stecker (17-pol.) *
Anschlussspannung**	24VDC-Typ oder 12VDC-Typ: 24VDC bzw. 12VDC SC-Typ: Zur Verwendung in Verbindung mit einem Controller
Anzahl LEDs	32
Lebensdauer der LEDs	Die Lebensdauer der LEDs ist bei unseren Leuchten sehr hoch, hängt aber von vielen verschiedenen Faktoren wie z.B. Umgebungstemperatur, Strombelastung usw. ab. Nähere Informationen erhalten Sie in der Technischen Information Lebensdauer LEDs .

* Anschlusskabel nicht im Lieferumfang enthalten
** weitere Informationen siehe Abschnitt Betriebsarten

Kenndaten

Farbe *	LED-Kenndaten		typische Werte pro Leuchte		
	Wellenlänge (ca.)	Öffnungswinkel	Stromaufnahme (24V-Typ) ** / Konstantstrom max. (SC-Typ) [mA]	Pulsstrom max. (SC-Typ) *** [mA]	Intensität **** [W/m²]
rot	635nm	120°			
weiß	6500K	120°			
IR	850nm	120°			

* weitere Farben und Ausführungen von UV bis Infrarot auf Anfrage

** angegebene Stromwerte der 24V-Typen sind als ungefähre Werte zu verstehen

*** abhängig von den Blitzbedingungen, empfohlene Maximalwerte bei einer Blitzzeit von 1ms

**** Cirka-Angaben gemessen im DC-Betrieb; Messabstand 10mm unter Gehäuseunterkante



Sicherheitshinweis!

LED-Lichtsysteme können sehr intensive Strahlung erzeugen, die bei unsachgemäßer Verwendung ggf. die Augen schädigen können. Mit ungeschützten Augen nicht direkt in die Lichtkegel blicken! Ggf. Augenschutz benutzen!

Betriebsarten

24VDC-Typ / 12VDC-Typ

Die Leuchten sind je nach Ausführung für den Dauerbetrieb an 24VDC bzw. 12VDC ausgelegt. Folgende Betriebsmodi sind möglich:

- DC-Betrieb an einem passenden Netzteil mit 24VDC bzw. 12VDC
- geschalteter Betrieb an einem passenden Netzteil über z.B. SPS, Opto-Relais oder Controller (GS- oder SC-Serie)
- Helligkeitsgesteuerter Betrieb über Controller (GS- oder SC-Serie) in Verbindung mit passendem Netzteil
- Blitzbetrieb über Controller (GS- oder SC-Serie) in Verbindung mit passendem Netzteil. Der LED-Strom kann im Blitzbetrieb maximal um den Faktor 2 bis 3 angehoben werden.

SC-Typ

Für Blitzbetrieb, geschalteten oder Helligkeitsgesteuerten Betrieb sind die Leuchten optional auch als optimierte SC-Ausführung verfügbar. Sie sind in Kombination mit unseren Controllern der GS- oder SC-Serien einsetzbar und ermöglichen eine optimierte bzw. maximale Bestromung, vor allem im Pulsbetrieb.

Gerne beraten wir Sie bei der Auswahl der passenden Komponenten.

technische Änderungen vorbehalten

Büchner Lichtsysteme GmbH

Uzstrasse 2 Tel.: +49 (0)8293 | 909 112 E-mail: info@buechner-lichtsysteme.de
86465 Welden Fax: +49 (0)8293 | 909 111 Web: www.buechner-lichtsysteme.de
Deutschland www.imaging-light-technology.com



Maße

Ansicht von oben

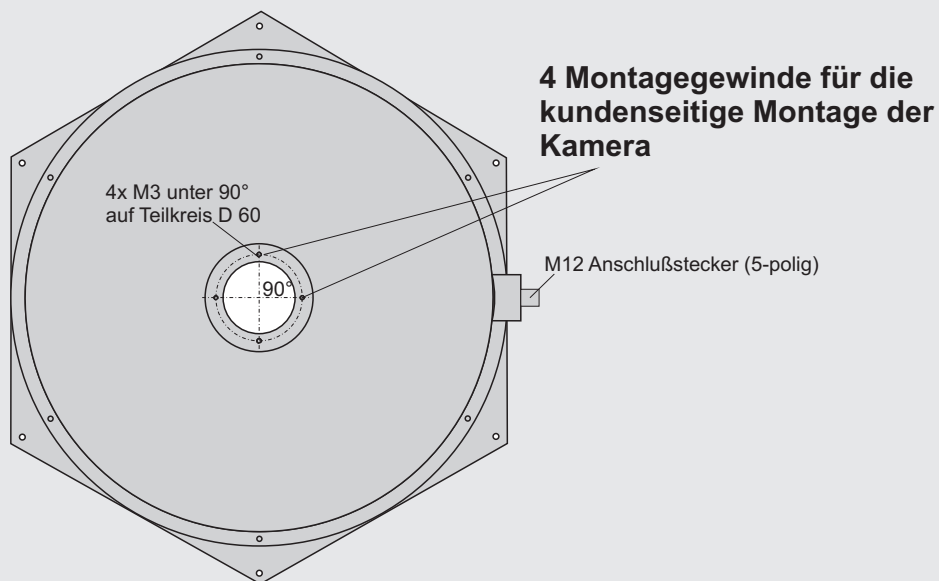

Seitenansicht

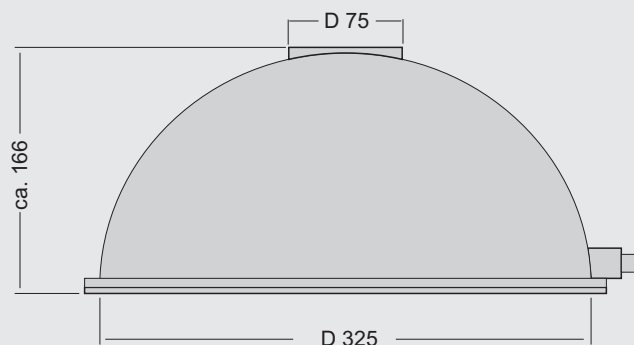

Ansicht von unten

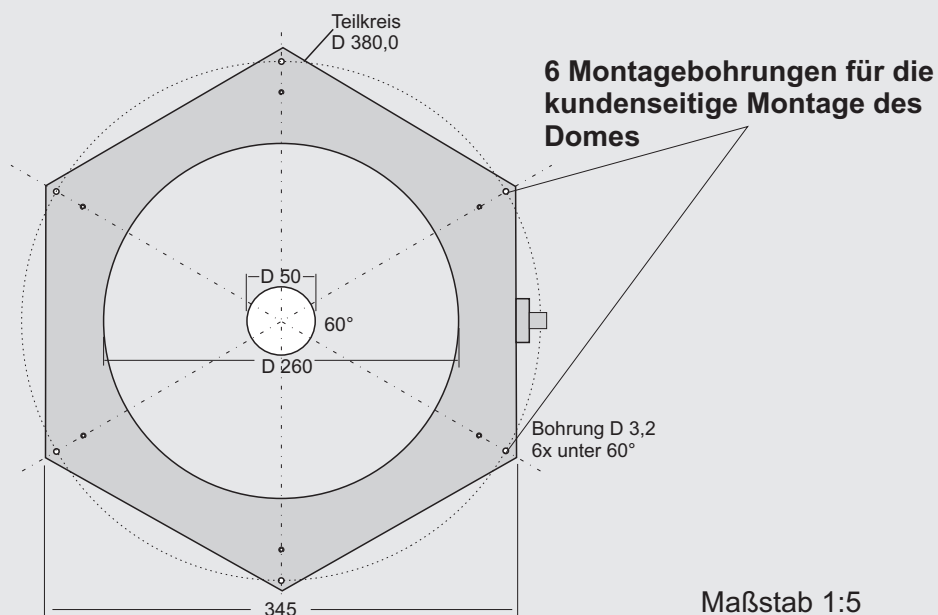

PIN-Belegung Anschluss

M12 Stecker 5-polig
(Frontansicht am Gehäuse)

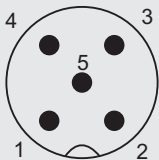

24VDC-Typ

PIN	Aderfarbe	Funktion
1		+ 24V
2		- Kanal 1
3		- Kanal 2
4		- Kanal 3
5		- Kanal 4

12VDC-Typ

PIN	Aderfarbe	Funktion
1		+ 12V
2		- Kanal 1
3		- Kanal 2
4		- Kanal 3
5		- Kanal 4

SC-Typ

PIN	Aderfarbe	Funktion
1		+
2		- Kanal 1
3		- Kanal 2
4		- Kanal 3
5		- Kanal 4

M12 Stecker 17-polig
(Frontansicht am Gehäuse)

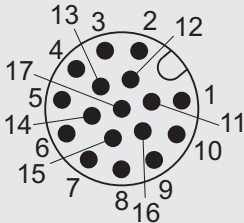

24VDC-Typ

PIN	Aderfarbe	Funktion
17	weiß/grau	+ 24V
1	braun	- Kanal 1
2	blau	- Kanal 2
3	weiß	- Kanal 3
4	grün	- Kanal 4
5	rosa	- Kanal 5
6	gelb	- Kanal 6
7	schwarz	- Kanal 7
8	grau	- Kanal 8

12VDC-Typ

PIN	Aderfarbe	Funktion
		+ 12V
		- Kanal 1
		- Kanal 2
		- Kanal 3
		- Kanal 4
		- Kanal 5
		- Kanal 6
		- Kanal 7
		- Kanal 8

SC-Typ

PIN	Aderfarbe	Funktion
		+
		- Kanal 1
		- Kanal 2
		- Kanal 3
		- Kanal 4
		- Kanal 5
		- Kanal 6
		- Kanal 7
		- Kanal 8

Applikationshinweise

Dome-Applikation

Die optische Öffnung für die Kamera befindet sich symmetrisch auf der Oberseite des Doms und hat einen Durchmesser von 14mm. Andere Durchmesser auf Anfrage!

Der DOME wird typischerweise nahe am Objekt positioniert.

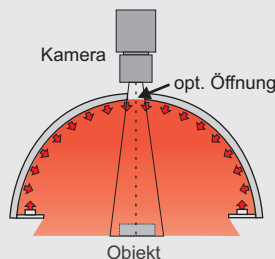

Optionen

Der DOME-325 kann optional so konfiguriert werden, dass der LED-Ring auch in einzelnen Segmenten angesteuert werden kann. Dies geschieht durch die Verwendung von 4 oder 8 Kanälen, welche einzeln steuerbar sind. Hierbei werden unterschiedliche Anschlussstecker, in Abhängigkeit der Anzahl der Kanäle, verwendet: M12 (5-polig) (1 Kanal), M12 (5-polig) (4 Kanäle) oder M12 (17-polig) (8 Kanäle).